

# 屋外用手すりパーツ

## 支柱ジョイント左 (ブロンズ色)

No.3159

¥3,500 (税別)

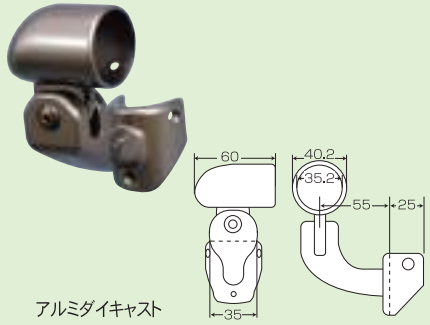

## 支柱ジョイント右 (ブロンズ色)

No.3160

¥3,500 (税別)

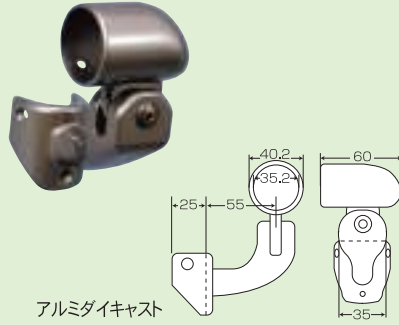

## 支柱ジョイント横受け (ブロンズ色)

No.3161

¥3,500 (税別)

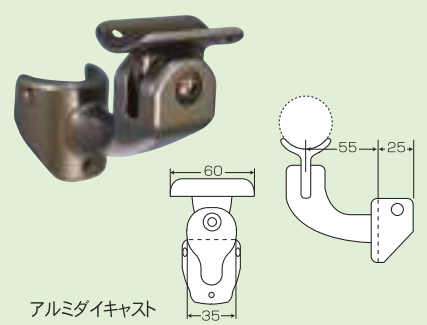

## 屋外用はね上げブラケットセット35φ (ブロンズ)

No.4005

¥23,000 (税別)



27mm 13mm 15mm 22mm

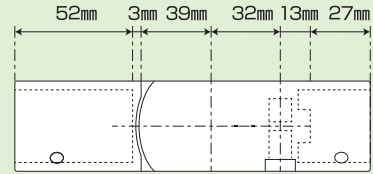
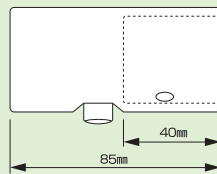
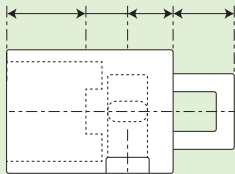

## 支柱部材補修用フェルトペン

¥1,600 (税別)

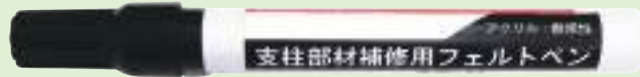

### エンドエルボ

支柱からエルボの先端で  
150mm以内に取り付けて下さい。

### エンドエルボR

支柱からエルボの先端で  
200mm以内に取り付けて下さい。



### ストレートジョイント

受け支柱の上に取り付けて下さい。

### 自在ジョイント

10mm以内に支柱を立てて下さい。

### 壁付自在エンド左

### 自在横受け

### (2段手すり) 支柱ジョイント